



03 85 46 43 70



contact@droledecabane.com



www.droledecabane.com



CAMPING KOTAS AVEC EXTENSIONS



TOIT AU CHOIX:

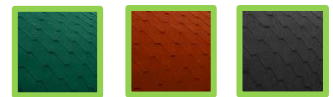

COULEURS AU CHOIX :

≈ 9m2/ 17m2 en épicéa massif 45mm

Le Camping Kota, est un chalet finlandais, mais sans le grill. Sa forme si particulière et son esthétique scandinave offrent un bel espace à vivre pouvant accueillir un grand lit, des banquettes, une table (par exemple).... Associé au bois, à la nature et aux moments conviviaux, Le Camping Kota est une valeur sûre pour tout professionnel qui souhaite élargir son offre vers les produits atypiques de qualité. Les particuliers apprécieront cette cabane par le faible investissement qu'elle représente et l'espace de vie supplémentaire qu'elle leur offrira : chambre d'amis, lieu de réunion en famille, espace de jeu, bureau, ou simplement petite maison d'été !

Outre la sensation de confort et de chaleur offerte par le bois, les nombreuses ouvertures apportent également luminosité et contact avec l'environnement !

Le + de ce Camping Kota: Ce modèle en kit est le plus abouti du marché : un minimum de pièces à assembler : Les panneaux sont livrés prémontés et les shingles de toit sont déjà fixés (vous n'avez que les arêtiers à fixer pour l'étanchéité parfaite) !

Il existe en plusieurs dimensions, avec ou sans extension, et vous bénéficiez d'un large choix de coloris !



* Epicéa ou pin selon arrivage

Besoin d'un conseil ? Venez nous voir !



SHOWROOM

n° 16 D906 / RN6

71240 Varennes-Le-Grand

CAMPING KOTAS AVEC EXTENSIONS *



Camping Kota 9m² hexagonal + 1 extension ≈ 12m²

Dimensions Camping Kota: 3,76 x 4,96 x H 2,982m

Dimensions extension ≈ 3m² : 1,70 x 1,83m

Hauteur des murs au plus bas 1,16m

Dimensions palette: 3,80 x 1,20 x H2,55m Poids ≈ 1600kg

Tarif modèles en kit livrés vides à aménager

Comprenant:

- Couverture en shingle (noir, vert ou rouge)
- Epicéa massif 45 mm- bois naturel à traiter
- 4 fenêtres double vitrage dont 2 ouvrantes (88 x 51cm)
- Porte avec châssis vitré hexagonal (78 x 163cm)
- Plancher épicea massif 28mm

Options :

- Fenêtre ouvrante supplémentaire
- Panneau de toit vitré (verre sécurit)
- Cloison et porte pleine pour extension
- Isolation sol et toit (polystyrène extrudé 45mm)
- Saturateur à appliquer par vos soins
- Teinte appliquée
- Réhausse de murs de 116cm à 142cm

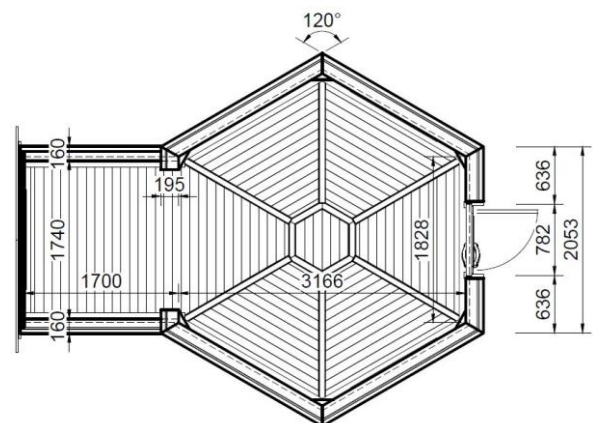
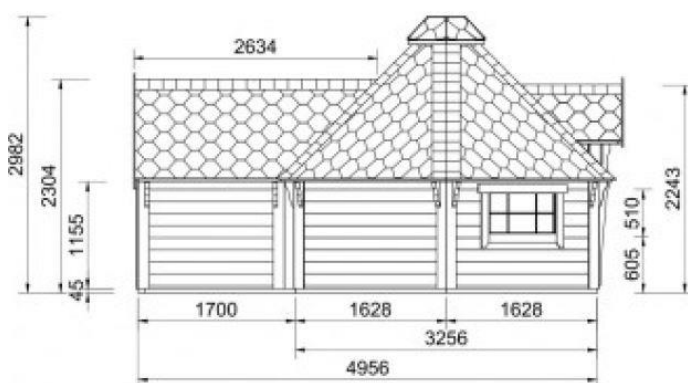
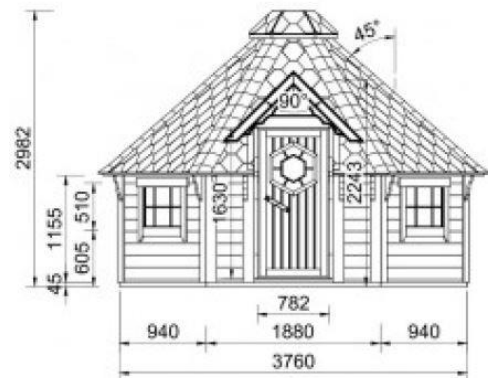

Coût livraison et montage selon distance et accès

Pour rappel (hors professionnels du tourisme):

- - de 5m² aucune déclaration en mairie
- De 5m² à 20m²: une demande préalable de travaux est à faire en mairie
- À partir de 20m² une demande de permis de construire est à faire en mairie.

* Epicéa ou pin selon arrivage

Dans tous les cas, nous vous conseillons de vous référer au PLU ou au POS de votre commune

CAMPING KOTAS AVEC EXTENSIONS *



Camping Kota 9m² hexagonal + 2 extensions ≈ 17m²

Dimensions totales: 8,15m x 4,43m x H 3,00m

Dimension extension ≈ 4m² : 2,50 x 1,83m

Hauteur des murs au plus bas 1,16m

Dimensions palettes: 3,80 x 1,20 x H 2.55m et 2,00 x 1,20 x H2,55 m

Poids: 1700kg

Tarif modèles en kit livrés vides à aménager

Comprenant:

- Couverture en shingle (noir, vert ou rouge)
- Epicéa massif 45 mm- bois naturel à traiter
- 5 fenêtres double vitrage dont 3 ouvrantes (88 x 51cm)
- Porte avec châssis vitré hexagonal (78 x 163m)
- Plancher épicea massif 18mm

Options :

- Fenêtre ouvrante supplémentaire
- Panneau de toit vitré (verre sécurit)
- Cloison et porte pleine pour extension
- Plancher 28 mm épicea massif rainuré
- Isolation sol (polystyrène extrudé 45mm)
- Isolation toit (polystyrène extrudé 45mm)
- Saturateur à appliquer par vos soins
- Teinte appliquée
- Réhausse de murs de 120cm à 150cm

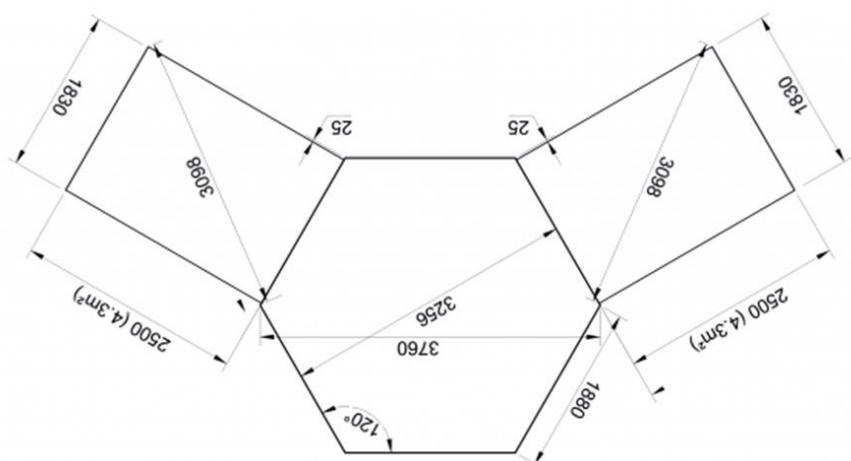

Coût livraison et montage selon distance et accès

Pour rappel (hors professionnels du tourisme):

- - de 5m² aucune déclaration en mairie
- De 5m² à 20m²: une demande préalable de travaux est à faire en mairie
- À partir de 20m² une demande de permis de construire est à faire en mairie.

Dans tous les cas, nous vous conseillons de vous référer au PLU ou au POS de votre commune

* Epicéa ou pin selon arrivage



03 85 46 43 70



contact@droledcabane.com



www.droledcabane.com

CAMPING KOTAS AVEC EXTENSIONS *

Camping Kota 17m² octogonal + 1 extension ≈ 19,4m²

Dimensions Camping Kota: 4,54 x 7,54 x H 3,45m

Dimensions extension ≈3m² : 1,70 x 1,83m

Hauteur des murs au plus bas 1,16m

Dimensions palettes: 3,50 x 1,20 x H2,55m et 2,00 x 1,20 x H2,00m



Tarif modèles en kit livrés vides à aménager

Comprenant:

- Couverture en shingle (noir, vert ou rouge)
- Epicéa massif 45 mm- bois naturel à traiter
- 5 fenêtres double vitrage dont 3 ouvrantes (88 x 51cm)
- Porte avec châssis vitré hexagonal (78 x 163cm)
- Plancher épicea massif 28mm

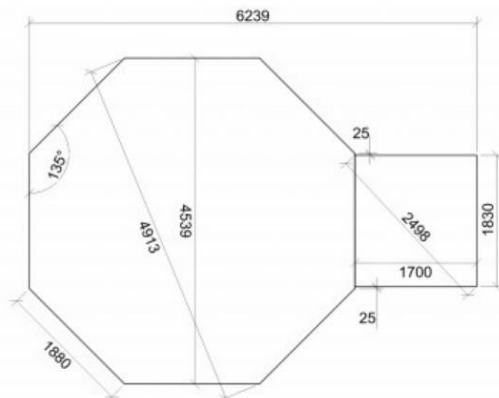

Options :

- Panneau de toit vitré (verre sécurit)
- Cloison et porte pleine pour extension
- Isolation sol et toit (polystyrène extrudé 45mm)
- Saturateur à appliquer par vos soins
- Teinte mono- couleur appliquée
- Réhausse de murs de 116cm à 142cm

Coût livraison et montage selon distance et accès

Pour rappel (hors professionnels du tourisme):

- - de 5m² aucune déclaration en mairie
- De 5m² à 20m²: une demande préalable de travaux est à faire en mairie
- À partir de 20m² une demande de permis de construire est à faire en mairie.

Dans tous les cas, nous vous conseillons de vous référer au PLU ou au POS de votre commune

* Epicéa ou pin selon arrivage



03 85 46 43 70



contact@droledcabane.com



www.droledcabane.com

CAMPING KOTAS AVEC EXTENSIONS *

Camping Kota 17m² octogonal + 2 extensions ≈ 24,5m²

Dimensions totales: 8,15m x 6,24m x H 3,45m

Dimensions extension ≈4m² : 2,50 x 1,83m

Hauteur des murs au plus bas 1,16m

Dimensions palettes: 3,75 x 1,20 x 2,55m et 3,75 x 1,20 x H 2,55m

Poids: 2500kg



Tarif modèles en kit livrés vides à aménager

Comprenant:

- Couverture en shingle (noir, vert ou rouge)
- Epicéa massif 45 mm- bois naturel à traiter
- 4 fenêtres double vitrage ouvrantes (88 x 51cm)
- Porte avec châssis vitré hexagonal (78 x 163cm)
- Plancher épicea massif 18mm

Options :

- Panneau de toit vitré (verre sécurit)
- Cloison et porte pleine pour extension
- Plancher 28 mm épicea massif rainuré
- Isolation sol et toit (polystyrène extrudé 45mm)
- Saturateur à appliquer par vos soins
- Teinte appliquée
- Réhausse de murs de 120cm à 150cm

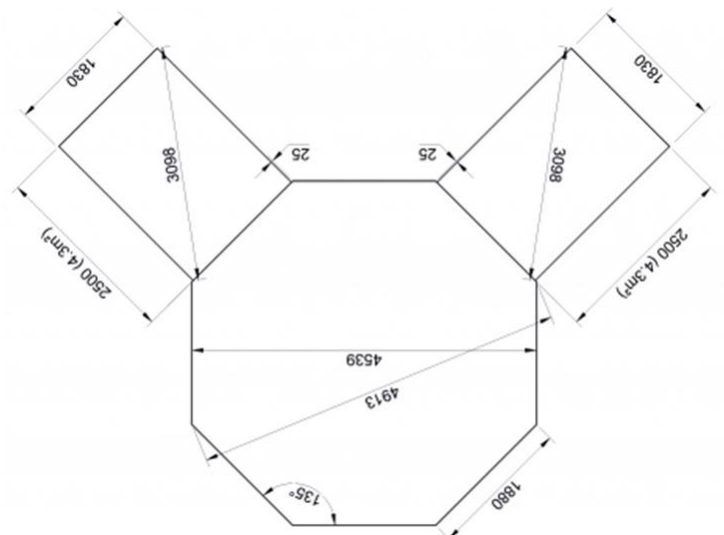

Coût livraison et montage selon distance et accès

Pour rappel (hors professionnels du tourisme):

- - de 5m² aucune déclaration en mairie
- De 5m² à 20m²: une demande préalable de travaux est à faire en mairie
- À partir de 20m² une demande de permis de construire est à faire en mairie.

Dans tous les cas, nous vous conseillons de vous référer au PLU ou au POS de votre commune

* Epicéa ou pin selon arrivage



03 85 46 43 70



contact@droledcabane.com



www.droledcabane.com